

DR. KAISER

la précision du diamant

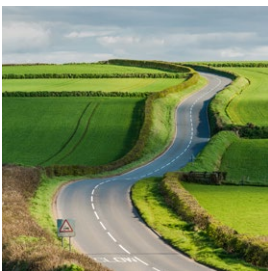

LA PRÉCISION DU DIAMANT

De la Micro-entreprise à une Société moderne présente dans le monde entier.

Dr.-Ing. Michael Kaiser a commencé son activité d'outils diamantés depuis plus de 40 ans et développé son entreprise de façon permanente, par la création de multiples unités de production flexibles et productives. L'objectif continu est la résolution des problèmes des clients « autour de la zone de rectification ». La Société DR. KAISER développe aujourd'hui des produits performants de très grande précision et apporte un suivi et soutien technique constants à ses nombreux clients. Entreprise fondée en 1977 avec un bureau dans sa cave, Michael Kaiser débuta seul la fabrication de dresseurs statiques diamant sur de basiques petites machines dans son abri de jardin de 7,55 m². Dès 1979 débuta la fabrication de molettes diamant de contournage sur le site "Am Wasserturm", puis dix ans plus tard, le programme fut complété par les pièces d'usure en diamant et le développement du dressage par crushing des meules diamant à liant vitrifié. La liste des familles de produits s'est constamment développée au cours des années : Pour le montage des molettes, a démarré la fabrication de broches de dressage adaptées avec système de commande et de détection appropriés. Le département Galvanique de précision débuta en 1989 avec la production de molettes pour le dressage de meules mères sur les applications rectification de denture. Se sont ajoutés plus tard, des développements spécifiques aux clients, comme les dresseurs statiques en CVD, molettes imprégnées pour le dressage des meules CBN et diverses solutions autour du thème « matériaux durs et précision ».

De nouveaux secteurs de produits ont été fondés sur la base de ceux existants, toujours afin de permettre une organisation compacte, performante et orientée vers les besoins du client ; ce qui donna naissance en 2004 au département meules Diamant et CBN à liant galvanique, puis en 2007 au département molettes de plongée de très haute précision, à liant galvanique négatif.

Toutes ces activités reflètent toujours la même exigence : être pour le client un fournisseur système de

pointe en technologie de dressage & rectification et un partenaire compétent de développement et d'optimisation.

Suite à cette croissance constante, la forme juridique de la Société est devenue en 2007 : DR. KAISER DIAMANTWERKZEUGE GmbH & Co. KG. Début 2009 a donné naissance au département des meules Diamant et CBN à liant vitrifié, nous permettant ainsi de couvrir l'ensemble du processus, d'être l'interlocuteur technique compétent et le fournisseur système complet que DR. KAISER a toujours souhaité être.

En 2017 est créé notre département « Techniques d'application » qui a pour objectif d'apporter un soutien technique pour l'optimisation des processus et de proposer des séminaires de formation à nos clients.

Début 2018 correspond au démarrage de notre nouvelle usine d'Altenhagen, située à 2 km de notre site historique. Elle disposera à terme d'une surface de production de près de 20.000 m² ce qui doublera la capacité actuelle.

C'est notre « centre de rectification » qui est le premier département à intégrer le nouveau site, tous les autres départements suivront au cours des prochaines années.

Notre plus grand capital ! Nos plus de 300 collaborateurs motivés et expérimentés présents à Celle dans des installations modernes avec un parc machine performant ; à cela s'ajoute des représentants à orientation technique et des partenaires présents sur les principaux marchés.

Nos produits et prestations demandent une évolution continue qui se traduit par la formation continue de nos salariés et le renouvellement régulier de nos certifications depuis leur introduction en 1999, de notre système qualité et management selon DIN EN ISO 9001.

DR. KAISER est un partenaire international de premier plan pour tous les clients utilisant les techniques de rectification et de dressage.

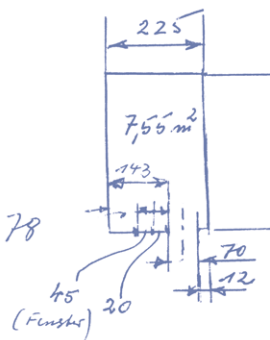

Croquis du premier local de production de Dr. Kaiser



Les débuts de DR. KAISER en 1977, les fondations pour des outils innovants et de grande précision

Fin 2017, achèvement des premiers bâtiments de production de notre nouvelle usine de Altenhagen/Celle

DES SOLUTIONS POUR DE MULTIPLES BRANCHES INDUSTRIELLES

3

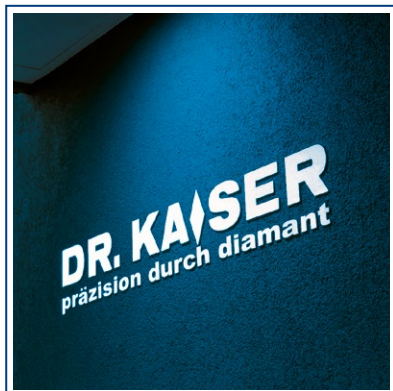

PRODUITS
TECHNIQUES POUR

4

AUTOMOBILES & UTILITAIRES

ARBRES BOITES DE VITESSES · PIGNONS CONIQUES ·
ENGRENAGES · INJECTEURS · SOUPAPES ·
ARBRES  CAME / VILEBREQUINS · PISTONS · CARDANS

5

NERGIE

RDUCTEURS · ROULEMENTS · PIGNONS ·
TURBINES  VAPEUR · NERGIE SOLAIRE ET OLIENNE

6

TECHNIQUES D'ENTRANEMENT

EMBRAYAGE · FREINAGE · BOITE DE VITESSE ·
MOULES & MATRICES · LMENTS DE TRANSMISSION ·
PISTONS · VRINS HYDRAULIQUE

7

CHIMIE & PROCDS INDUSTRIELS

COUTEAUX · MOULES & MATRICES · PROTECTION CONTRE
L'USURE · EXTRUSION · INJECTEURS

8

ARONAUTIQUE

AUBES DE TURBINE · PROTECTION CONTRE L'USURE ·
SYSTMES HYDRAULIQUE · TURBOPOMPES

9

MDICALE & OPTIQUE

IMPLANTS · TECHNIQUE DENTAIRE ·
PROTHSES · TECHNIQUES CHIRURGICALES

10

MACHINES-OUTILS & TECHNIQUES DE MESURE

RECTIFICATION PLANE, DE PROFIL, DE FILET, DE DENTURE,
CENTERLESS, INTER/EXTER, D'OUTILS DE COUPE ET AUTRES
PICES TECHNIQUES

11

TECHNIQUES D'APPLICATION

RECTIFICATION · DRESSAGE · OPTIMISATION DES PROCESSUS

12

NOS SECTEURS D'ACTIVITS

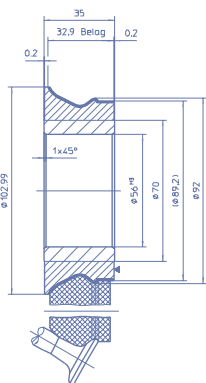
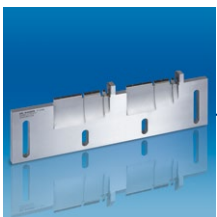

LA SÉCURITÉ DU PROCESS

... est dans l'industrie automobile, un facteur clef de réussite. Dans la fabrication de grosse production tels les arbres à cames, bielles, soupapes, aiguilles d'injecteurs, roulements ou composants d'entraînements, les outils de précision sont irremplaçables. Ils doivent correspondre à des exigences de qualité toujours plus élevées, contribuer de façon continue à la

réduction des temps de cycle et être innovants pour relever les nouveaux défis. Des processus fiables, performants et efficaces préservent les ressources et réduisent les coûts de fabrication. Des outils de précision performants, fiables liés à une innovation et une optimisation continues, permettent les progrès technologiques.

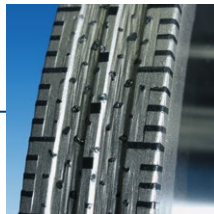
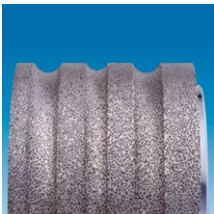

LA FLEXIBILITÉ

...est le moteur d'une production efficace. Sur le marché porteur de la production d'énergie, des solutions flexibles garantissent le fonctionnement sans heurt de cette technologie exigeante. Les installations éoliennes sont exposées à des charges considérables. Les boîtes de vitesses et parties rotatives, suite aux contraintes de dimensions, poids et durée de vie, doivent être conçues et fabriquées de façon optimale. Des processus de rectification innovants, au taux d'enlèvement

de matière élevé, apportent une contribution essentielle au respect des exigences de qualité de surface et précision dimensionnelle sur ces pièces soumises à de fortes contraintes. L'utilisation d'outils de dressage de haute précision est une condition de base d'optimisation et de performance. Nos clients apprécient la capacité de coupe remarquable et la résistance à l'abrasion élevée de nos produits, pièces après pièces, jour après jour.

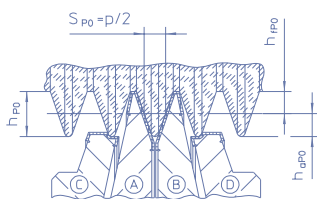
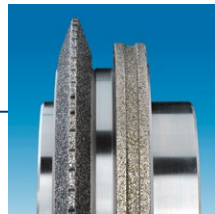
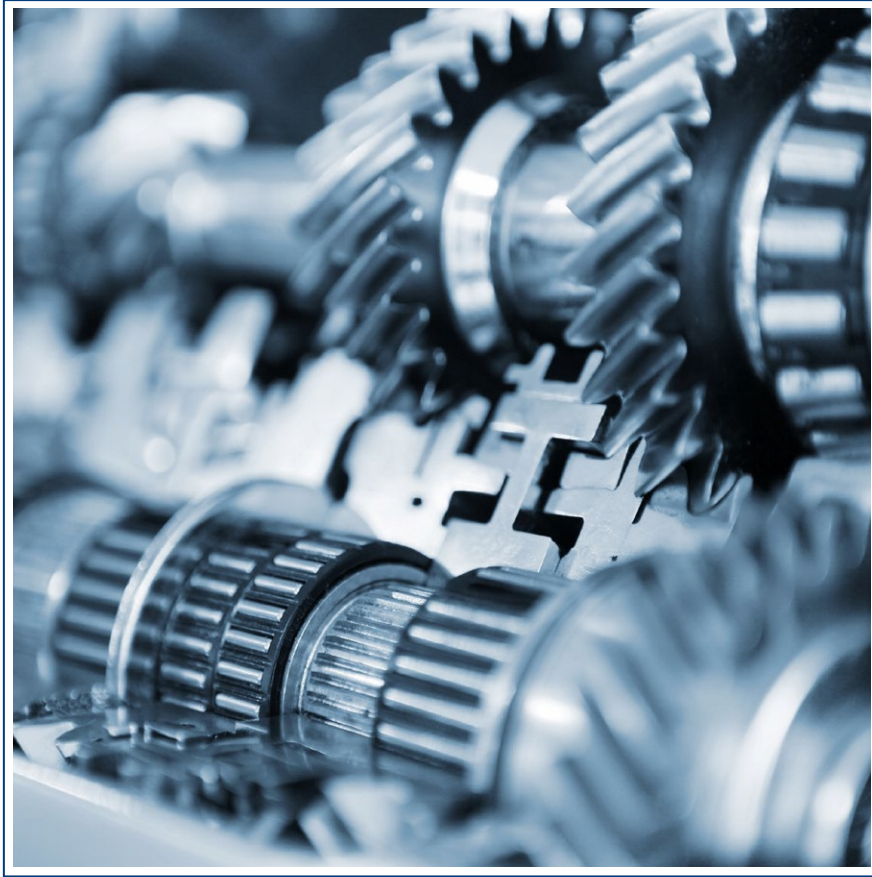

L'AVANCE TECHNOLOGIQUE

...et l'innovation sont les clés du succès dans les techniques d'entraînement. De nouvelles méthodes de production sont de plus en plus rapidement introduites dans l'industrie et demandent des solutions toujours plus innovantes. Avec plus de 40 années d'expérience, DR. KAISER est un partenaire compétent pour les fa-

bricants d'éléments de transmission et les fabricants de machines.

Un développement continu, des innovations permanentes accompagnent notre fabrication au quotidien d'outils de haute qualité pour les clients du monde entier, dans tous les secteurs d'activités.

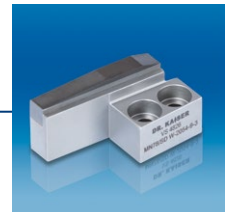
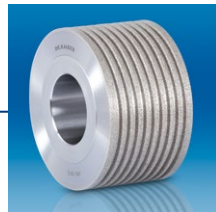

LA DIVERSITÉ

...est notre quotidien car nos clients sont présents dans de nombreux domaines d'activités. Dans l'industrie chimique ou alimentaire, l'usure de nombreux composants n'est pas seulement liée à de l'abrasion ou du collage mais provient souvent de corrosion, oxydation et problème de diffusion.

DR. KAISER intègre ces contraintes afin de proposer des produits innovants pour de multiples applications.

Le Diamant et le CBN, dans leurs diverses variantes, sont des matériaux de très hautes performances. Ils sont souvent liés à de grandes précisions afin de garantir longévité et sécurité des processus.

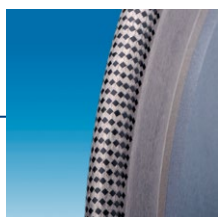

LA FIABILITÉ

...est dans la technique aéronautique et spatiale, un critère essentiel. Des composants et sous-ensembles performants et fiables sont aussi indispensables que des turbines économes en énergie. L'état de fonctionnement des différents systèmes doit rester absolument garanti quelles que soient les contraintes techniques, économiques ou écologiques les plus exigeantes. Les processus de fabrication de

ces éléments doivent être optimisés de façon continue, pour que leur fabrication soit encore plus économique à l'avenir. Nos produits garantissent un maximum de précision, de reproductibilité et de sécurité. En tant que partenaires de développement, nous apportons à nos clients des éléments pour optimiser l'efficacité et la flexibilité de leur fabrication.

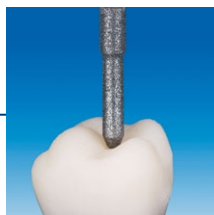
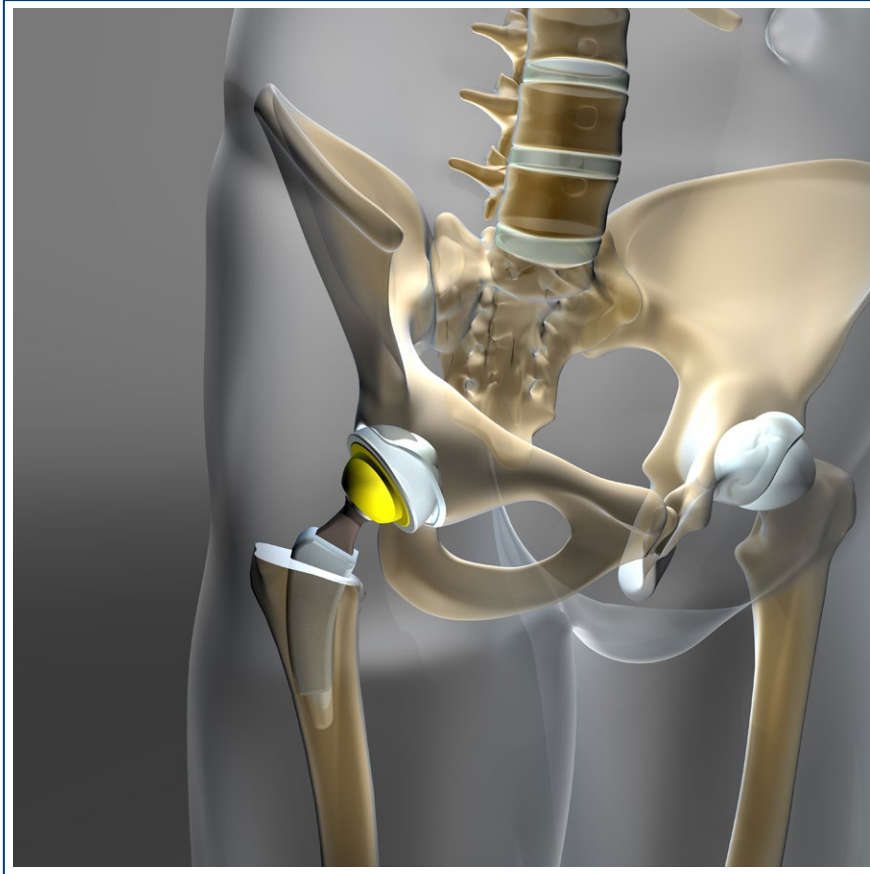

LA CONFIANCE

...est pour la technique médicale un élément clef, surtout lorsque qu'il est question de santé humaine. Leurs exigences particulières permettent les innovations qui assurent une meilleure qualité de la vie à chacun. Les solutions complexes doivent unir exigences médicales et performances techniques de pointe. Le développement des pièces pour le mé-

dical demande confiance, compatibilité et fiabilité. Leur technique de production est un défi permanent qui demande un usinage complexe de matériaux de haute résistance et difficilement transformable. DR. KAISER DIAMANTWERKZEUGE est le partenaire leader pour le développement d'outils de précision innovants et d'apparence impossible à réaliser.

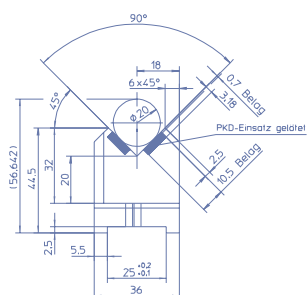

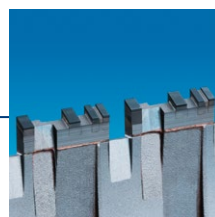
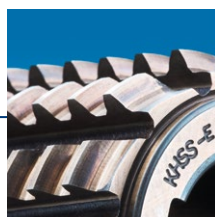
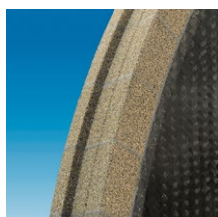

LE POUVOIR D'INNOVATION

...est pour les fabricants d'outils et de machines, tout aussi important que la qualité des produits. Seuls ceux qui aujourd'hui développent et proposent des innovations techniques, s'assurent leur succès pour l'avenir. Des machines outils avec des solutions systèmes optimales sont des garanties de répétabilité et performance. En tant que partenaire de premier ordre, nous satisfaisons aux exigences d'optimisation au moyen d'un développement continu de nouveaux produits de pré-

sion fiables et performants. La réalisation de nouvelles générations de pièces techniques nécessite aussi bien d'augmenter la durée de vie des pièces d'usure de contact que de proposer des systèmes d'entraînement optimisés aux molettes de dressage. DR. KAISER poursuit avec persévérance, la recherche de solutions toujours plus innovantes. Les idées d'aujourd'hui sont les solutions de demain.

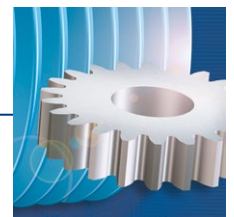
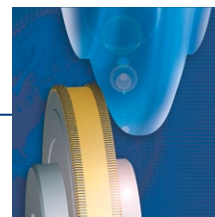
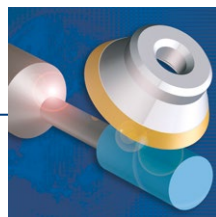
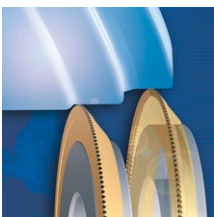

L'OPTIMISATION

...conduit au succès. Qualité de fabrication, productivité et sécurité des processus sont des critères d'importance pour nos clients. Afin de remplir ces conditions, un bon savoir faire est primordial. Dans certaines applications, des machines performantes et des employés performants ne sont cependant pas toujours suffisants pour garantir le succès. Les problèmes se cachent souvent dans les détails des nom-

breux paramètres du processus. Nos plus de 40 années d'expérience et les compétences de nos ingénieurs d'application nous permettent d'optimiser les processus de rectification et de dressage de nos clients tout en respectant bien entendu la confidentialité nécessaire. Nous proposons également des séminaires de formation aussi bien à Celle que dans vos locaux.

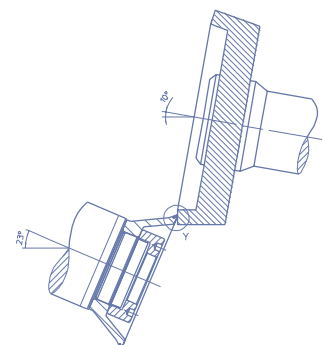

NOS SECTEURS D'ACTIVITÉS

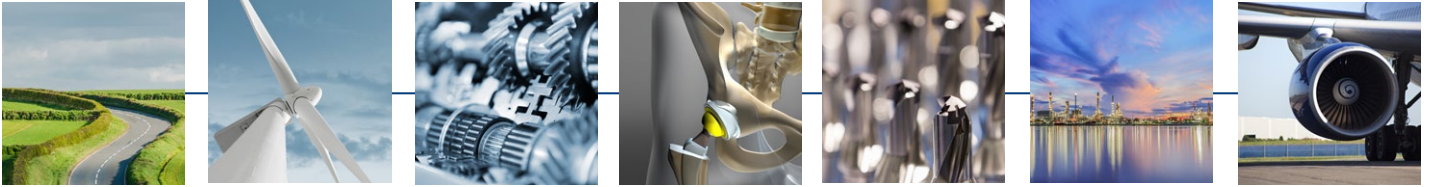

LE TOUT D'UNE
SEULE SOURCE:

MOLETTES DE CONTOURNAGE

MOLETTES DE PLONGÉE

DRESSEURS STATIQUES

TECHNOLOGIE DE DRESSAGE AVEC DIAMANTS CVD

SYSTÈME DE DRESSAGE POUR MEULES DIAMANT ET
CBN À LIANT VITRIFIÉ

MOLETTE DE DRESSAGE POUR RECTIFICATION
DE DENTURE

SYSTÈME BROCHE DE DRESSAGE

MEULES DIAMANT ET CBN

OUTILS DE COUPE PCD ET PCBN

ÉLÉMENTS DE PROTECTION CONTRE L'USURE
EN PCD ET DIAMANT CVD

TECHNIQUES D'APPLICATION

SÉMINAIRES ET FORMATIONS

DR. KAISER
präzision durch diamant

DR. KAISER DIAMANTWERKZEUGE
GmbH & Co. KG

Am Wasserturm 33 G · 29223 Celle
Germany · Tel. +49 5141 9386 0
info@drkaiser.de · www.drkaiser.de